



The Step2 Company, LLC,  
10010 Aurora-Hudson Rd.  
Streetsboro, OH 44241 USA  
1-800-347-8372  
Valid only in U.S.A. and Canada.  
Numéro disponible uniquement aux États-Unis et au Canada.  
Número válido solo en E.U.A. y Canadá.  
(330)656-0440

Step 2 UK TD  
111250, г. Москва, пр-д завода Серп  
и Молот, д. 6/1  
www.step-2.ru

Оборудование для эксплуатации на улице

Этот продукт разработан для игр детей от 2-5 лет

Необходимые инструменты: молоток, шуруповерт.

Мы рекомендуем электрический шуруповерт

Спасибо, что приобрели оборудование компании Step 2.

Если у Вас возникнут вопросы по оборудованию, звоните в центральный офис компании

в Москве по телефону: +7 (495) 981-02-90 или напишите письмо по электронной почте:

Info@step-2.ru.

Для уборки продукта, мы рекомендуем мыльную воду.

**▲ ВАЖНО:**

Падения на твердые поверхности могут привести к серьезным травмам. Никогда не устанавливайте оборудование на бетон, асфальт, дерево, или другие твердые поверхности. • Проинструктируйте детей как нужно себя вести во время игры в детском домике: только после того, как домик собран и установлен. Не разрешайте детям лазить по домику если он влажный. Не оставляйте ребенка без присмотра. Не для детей, старше чем 5 лет. Старшие дети могут превышать лимит веса.

**▲ ВАЖНО: мелкие детали**

Некоторые из частей этого продукта являются маленькими и могут содержать острые углы, осторожно распаковывайте и собирайте этот продукт. Требуется сборка взрослыми.

**ИНСТРУКЦИЯ ПО СБОРКЕ и ЭКСПЛУАТАЦИИ**

Этот продукт разработан, чтобы создать захватывающую, наполненную забавой игру для Ваших детей. Чтобы все дети, которые играют в этот продукт, могли играть безопасно, мы рекомендуем соблюдать нижеизложенные правила:

1. Игра возможно только под наблюдением взрослых;
2. Не оставляйте ребенка одного во время игры;
3. Съезжать с горки обязательно ногами вперед и только по одному ребенку.
4. Устанавливайте оборудование на расстоянии 2 м от сооружений (дом, гараж, забор, беседки и т.д.) или электрическими линиями.
5. Не устанавливайте оборудование на жесткую поверхность (асфальт, бетон, гравий), падение на жесткую поверхность может привести к травмам.  
Максимальная высота падения: 27.5" (69,85 см.)
6. Полностью закрутите все винты. Не допускайте детей до игры, пока оборудование не собрано.
7. Этот домик разработан, для комфортной игры 5 детей. Большее кол-во детей может быть размещено, но не рекомендуется в целях безопасности.  
Максимальная нагрузка на сиденье: 50 фунтов.  
Во время игры может сидеть один ребенок на сиденье.
8. Взрослый должен контролировать игру детей, инструктируя детей как можно играть, не допускать детей на оборудование, когда оно является влажным или заснеженным.
9. Совершеннолетние, контролирующие игру, должны проследить, чтобы перед началом игры, на ребенке одежда была свободная, цепочки должны быть сняты с шеи, шнурки на обуви завязаны, длинные волосы убраны под головной убор, во избежание несчастных случаев.
10. Проверяйте все соединения и винты дважды в месяц в течение сезона эксплуатации
11. Когда температура ниже 0°C / (32°F), наружное использование этого продукта не рекомендуется. В сильном холоде пластмассовые материалы теряют упругость и могут стать ломкими и расколоться. Оборудование можно использовать в

Необходимые инструменты:



шуруповерт  
(рекомендуем)

#### PARTS LIST-A/

14хсаморезов (4,76 см)

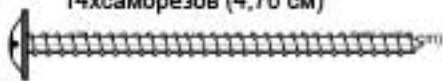

2хсамореза (8,25 см)

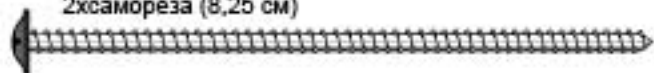

#### PARTS LIST-B: /

Комплектующие:

A. – стена с дверью

B. – стена под горку

C. – горка

D. – игровая стена

E. – большая часть крыши

F. – сиденья – 2 шт.

G. – стена под столик с сиденьями

H. – маленькая часть крыши

I. – столик

J. – буфетная опора

K. – мягкий круг для мячей

L. – мячи – 2 шт.

M. – ступенька к горке

N. – ребро крыши

O. – Красные кольца – 2 шт.

P. – Голубые кольца – 2шт.

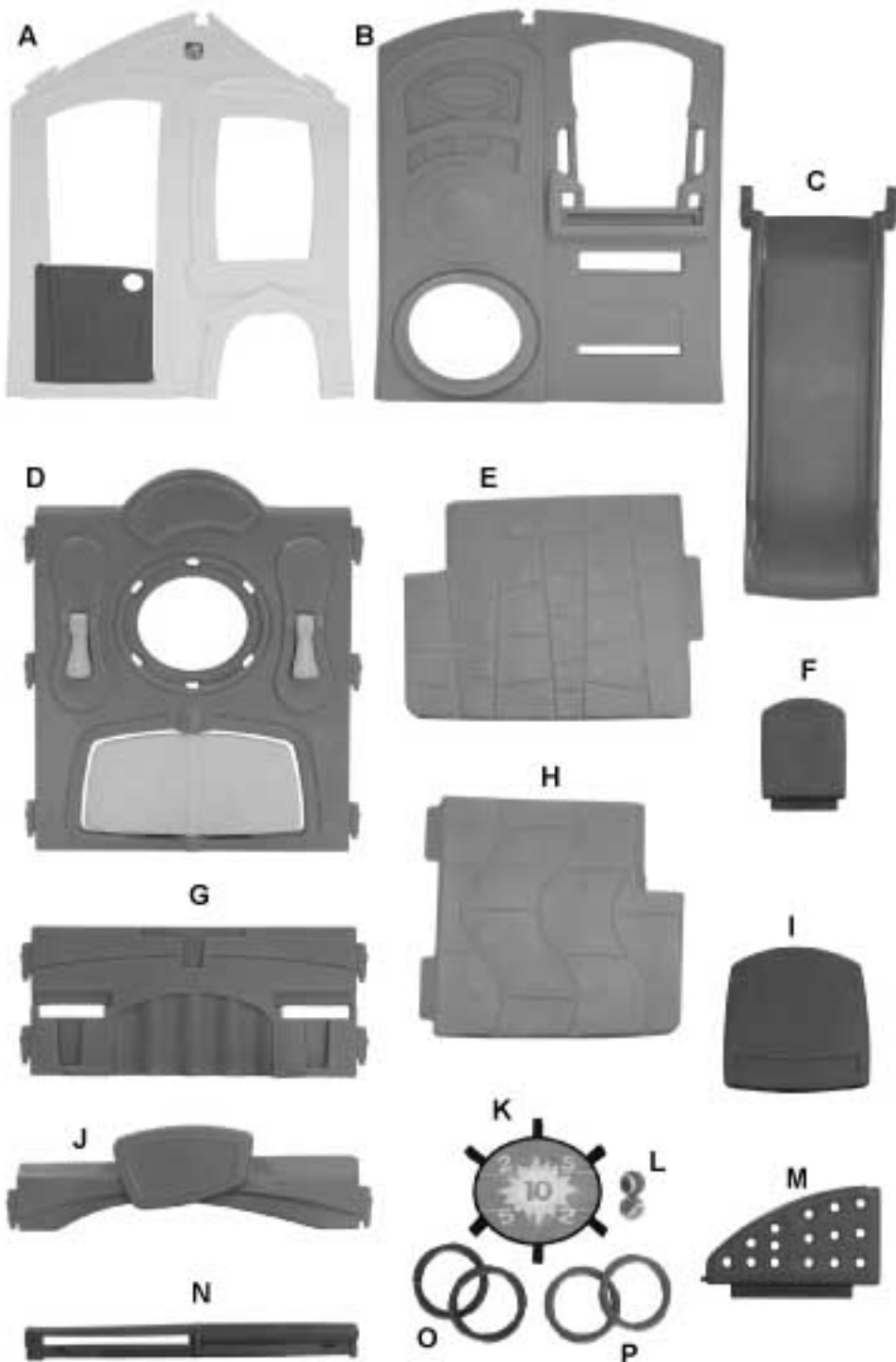



1 Установите 2 сиденья (F) в стену под столик с сиденьями (G)

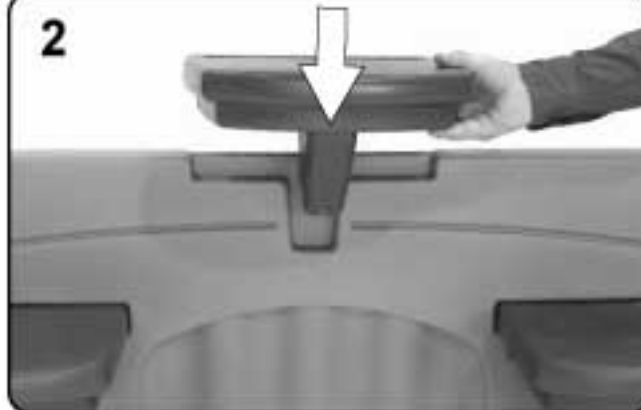

2 Поместите столик (I) в стену (G), как показано на рисунке

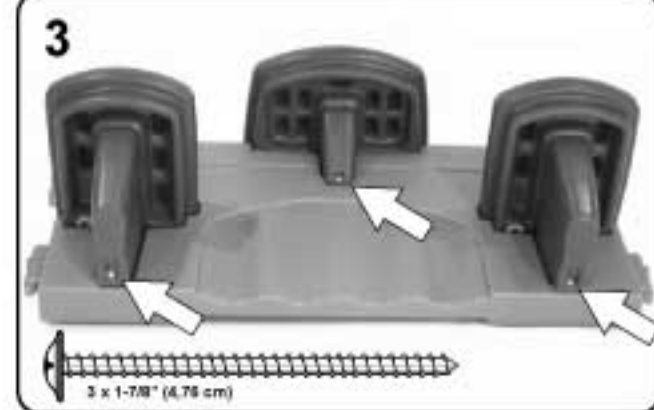

3 Закрепите 2 сиденья и столик при помощи 3-х саморезов (4,76 см.)

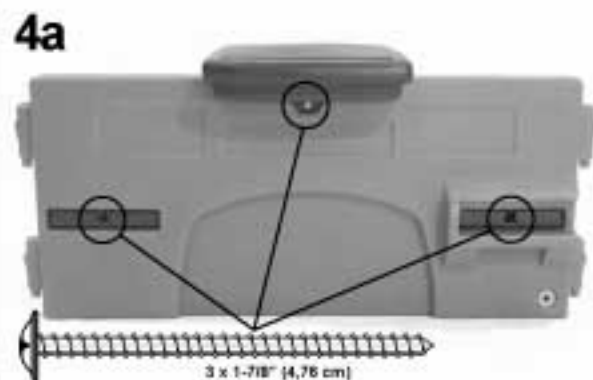

4a Важно: Закрепите сиденья и столик с тыльной стороны стены, при помощи 3-х саморезов

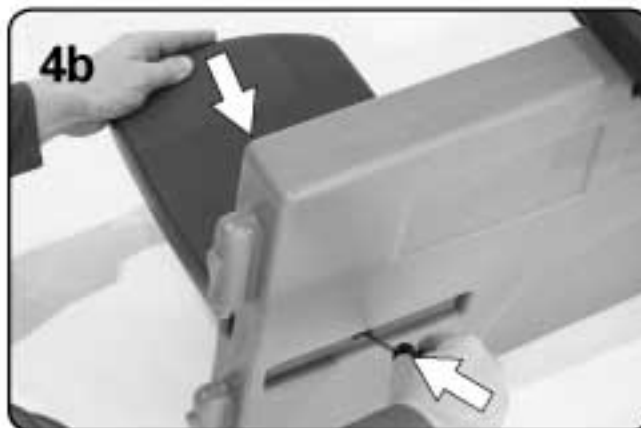

4b Придерживая сиденье рукой с одной стороны, а с другой заворачивайте саморез, повторите тоже действия с другим сиденьем и столиком

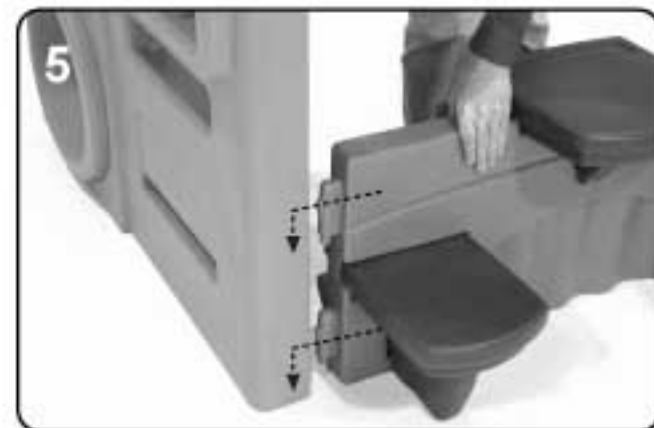

5 Установите стену со столиком и сиденьями в специальные разъемы стены под горку (B)

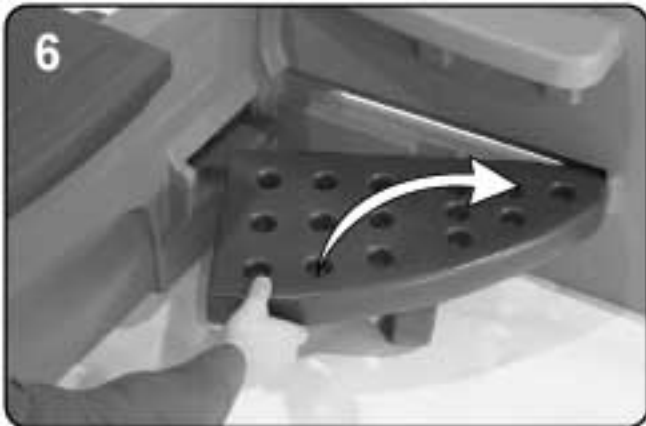

6 В угол стены со столиком и сиденьями установите ступеньку к горке (M), как показано

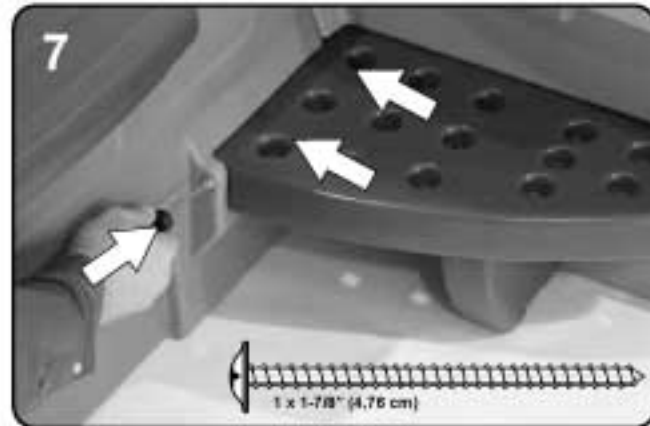

7 Жестко затяните саморез (4,76 см.) со стороны стены со столиком и сиденьями, как показано на рисунке.



8 Повторите последние 6 шагов сделанных со стеной (D)

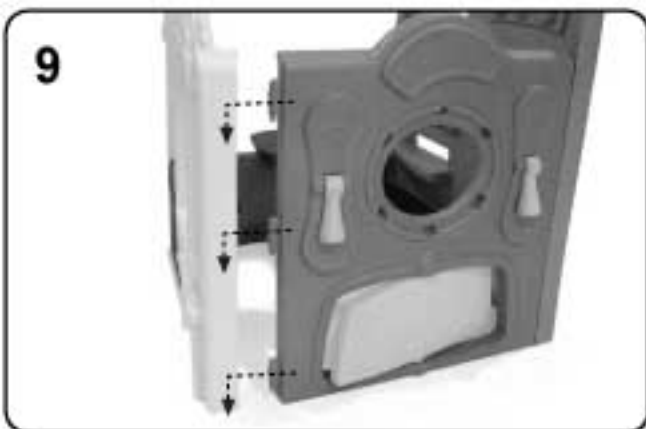

9 Повторите последние 6 шагов сделанных со стеной (A)

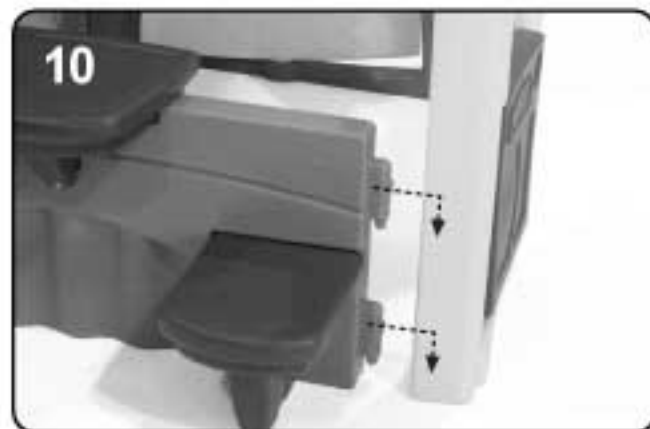

10 Повторите последние 6 шагов сделанных со стеной (G)



11 Установите Буфетную опору (J) в специальные отверстия между стеной под горку и стеной с дверью, как показано на рисунке.



Зафиксируйте buffetную опору с тыльной стороны, при помощи 2-х саморезов (4,78 см), как показано на рисунке.

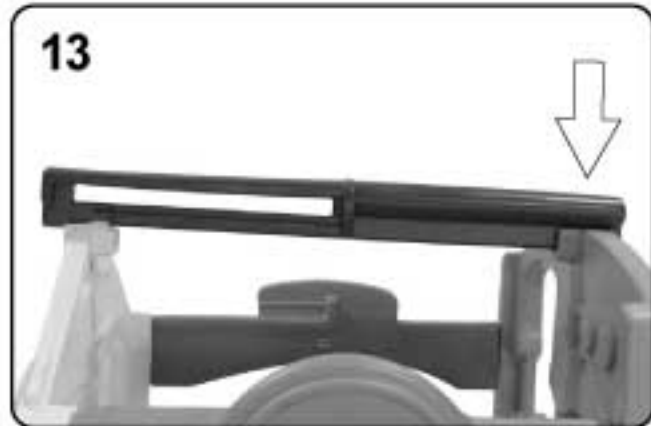

Установите ребро крыши (N) в стену с дверью и игровую стену как показано. Убедитесь, что часть ребра крыши с проемом установлена в стену с дверью

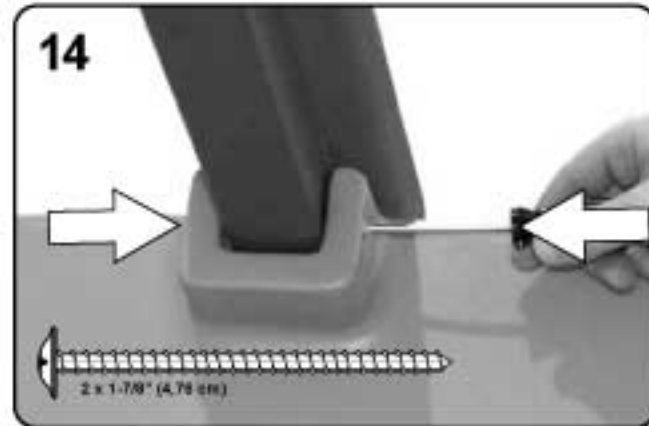

Плотно закрутите 1 x 1-7/8" винт при на ребре крыши. Пробел между ребром крыши и стеной должен быть меньше чем 1/8".

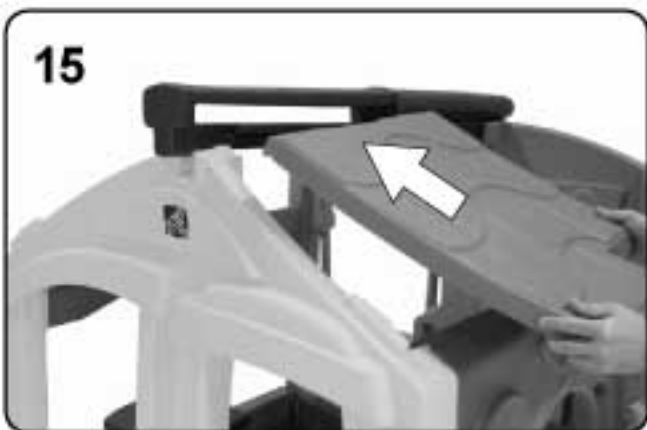

Установите Маленькую часть крыши (H) как показано на рис. Повторите тоже действие с большой частью крыши с другой стороны.

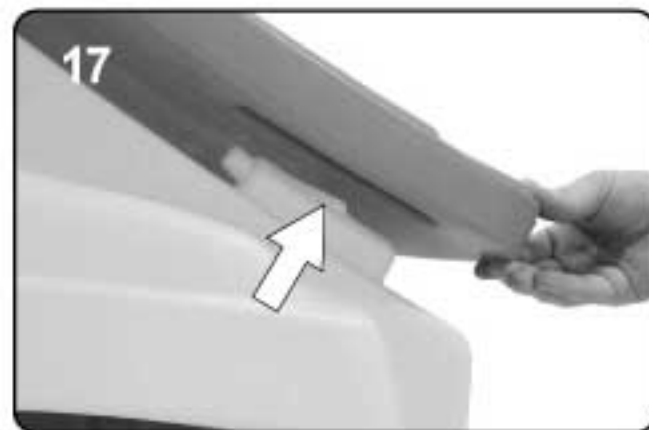

Убедитесь что крыша установилась в специальные выемки, как показано на рисунке

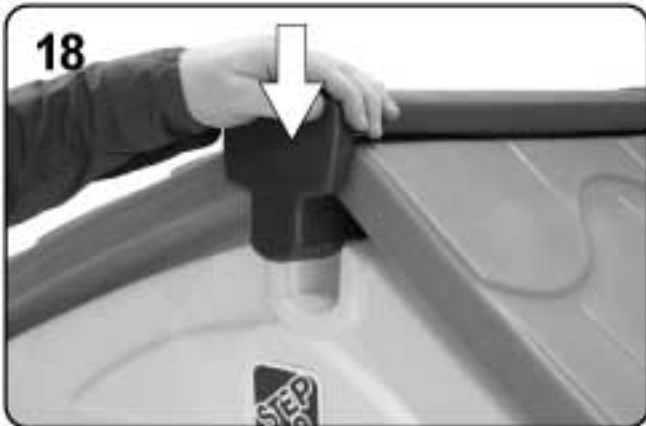

Надавите на ребро крыши для фиксации.

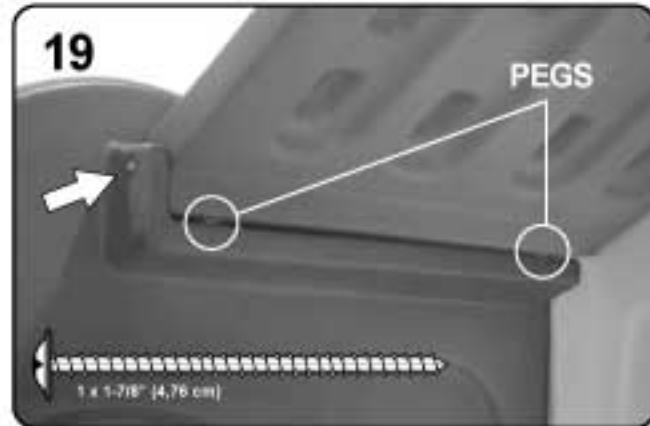

**ВАЖНО:** Удостоверьтесь, что выступы на Крыше установлены правильно. Надавите на крышу и закрепите 1 саморез  $1\frac{7}{8}$ ". Пробел между крышей и стеной должен быть меньше чем  $1/8$ ".

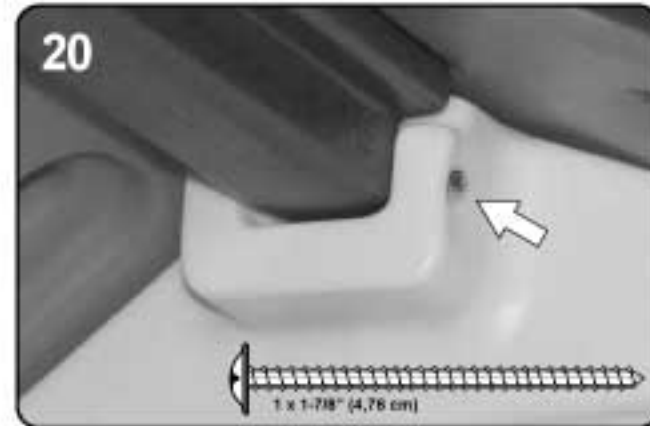

Плотно закрепите 1 саморез, как показано на рисунке. Пробел между Стеной и ребром крыши должен быть меньше чем  $1/8$ ".

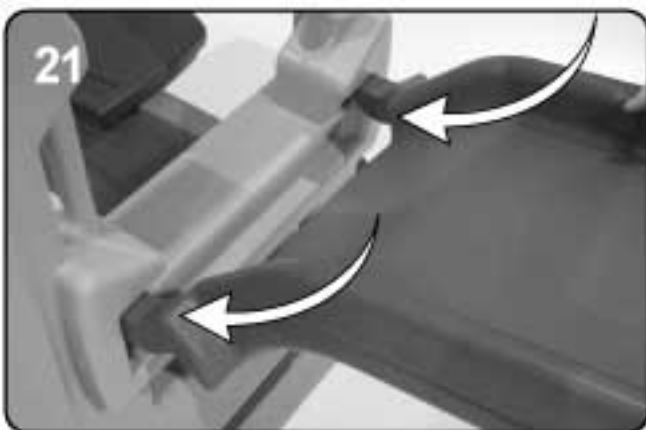

Установите горку в специальные разъемы стены под горку (В)

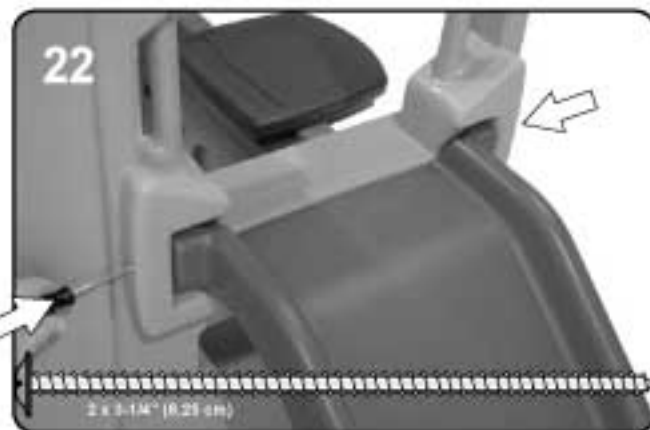

Закрепите горку при помощи 2-х саморезов, как показано на рисунке.



Установите мягкий круг для мячей (К)

24

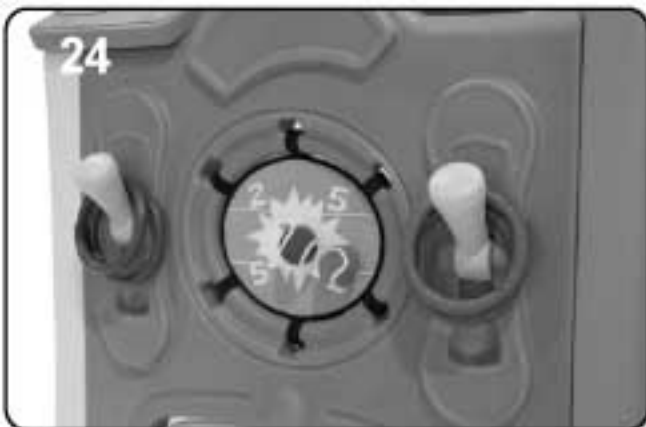

## 25 НАКЛЕЙКИ

Картинки должны наклеиваться на чистую, сухую поверхность.  
Мы рекомендуем использование спирта для растирания мыщ с сухой тряпкой  
Убедитесь, что поверхность полностью сухая перед наклеиванием картинок.  
Удалите воздух из-под переводных картинок, оказывая давление от центра к краям.

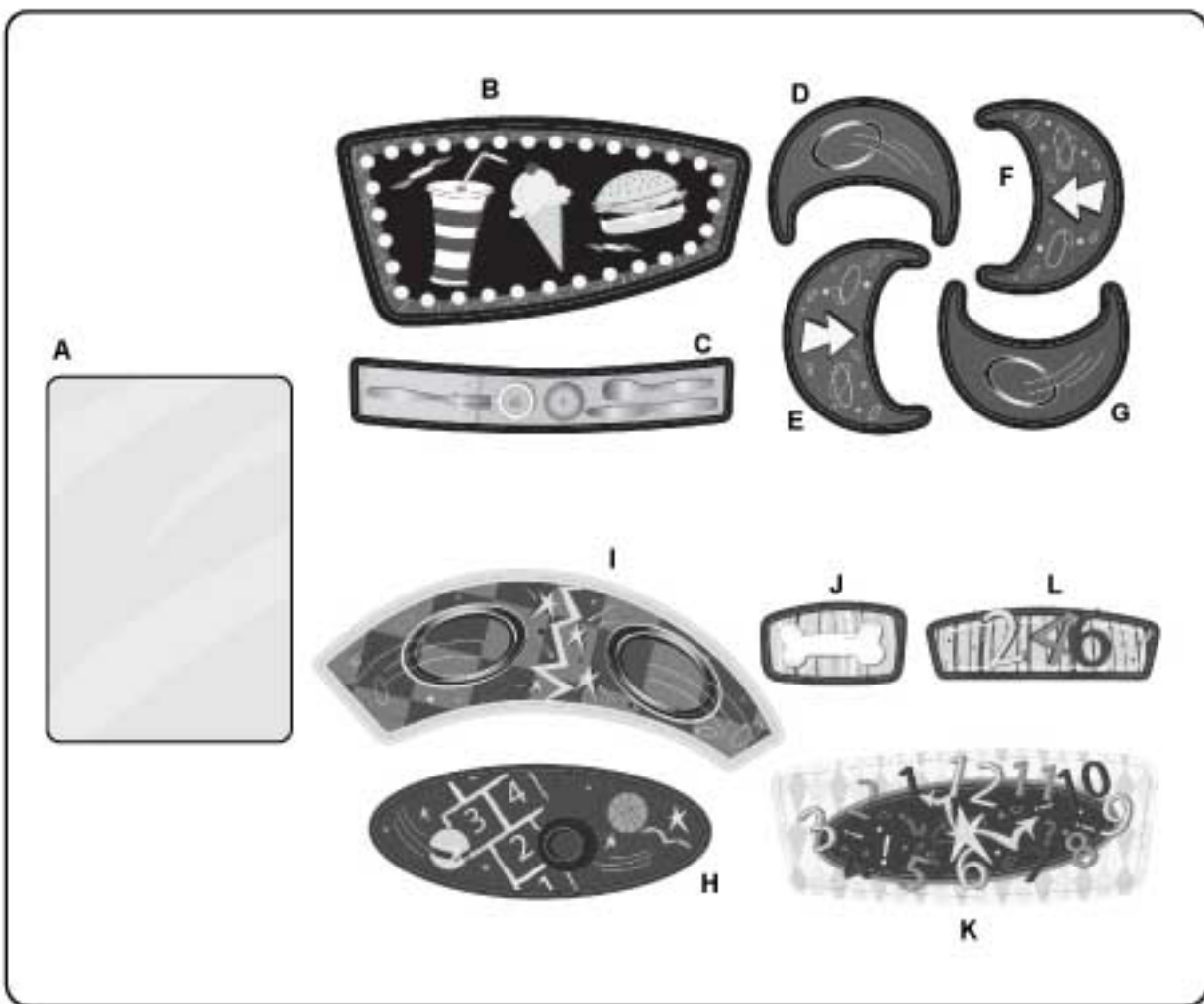

K  
Inside/ l'intérieur/ Adentro

